

# SANME 中德合资企业控股

## 楼站式制砂系统完整解决方案专家

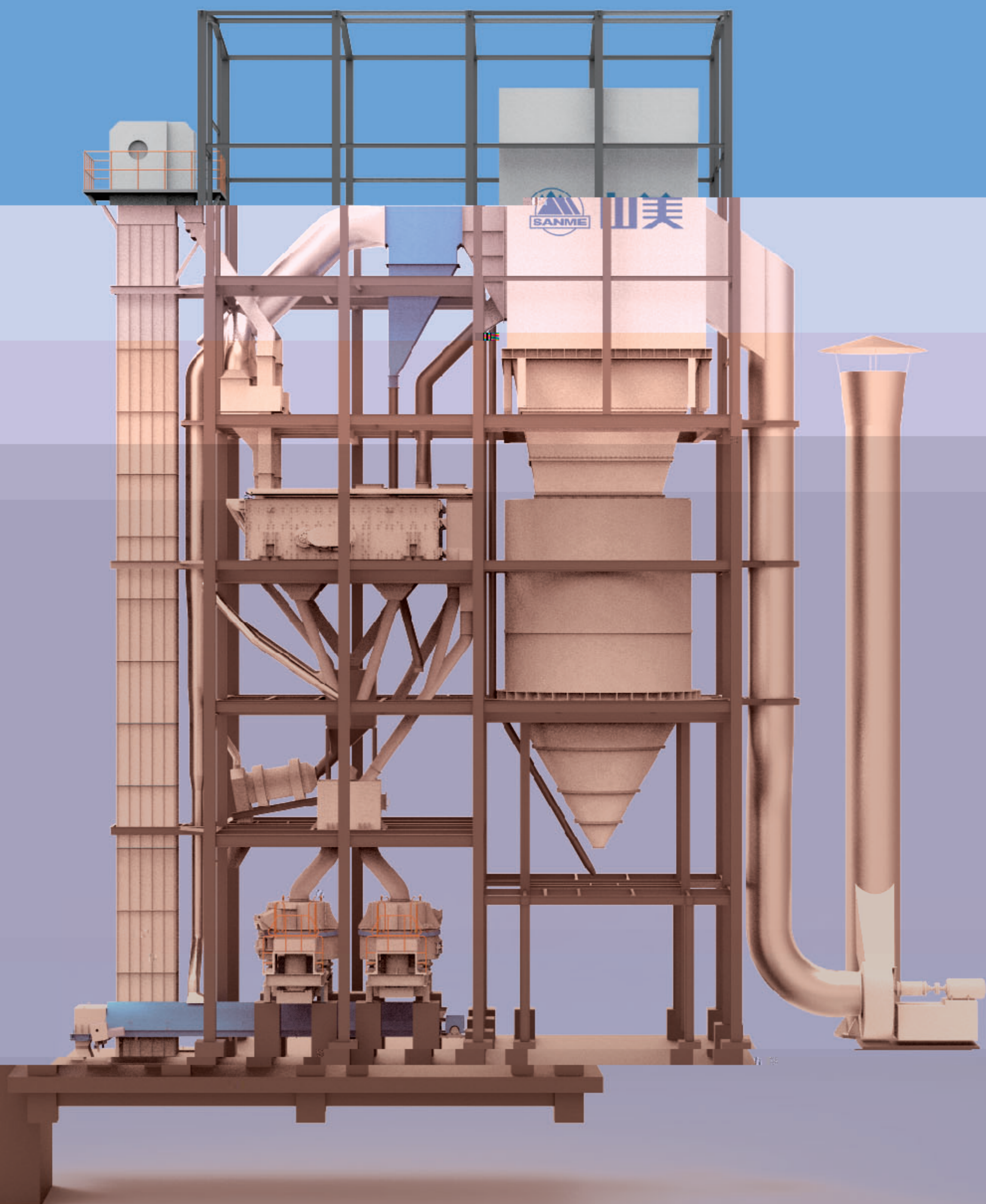

S系列  
高品质机制砂石楼站式生产线

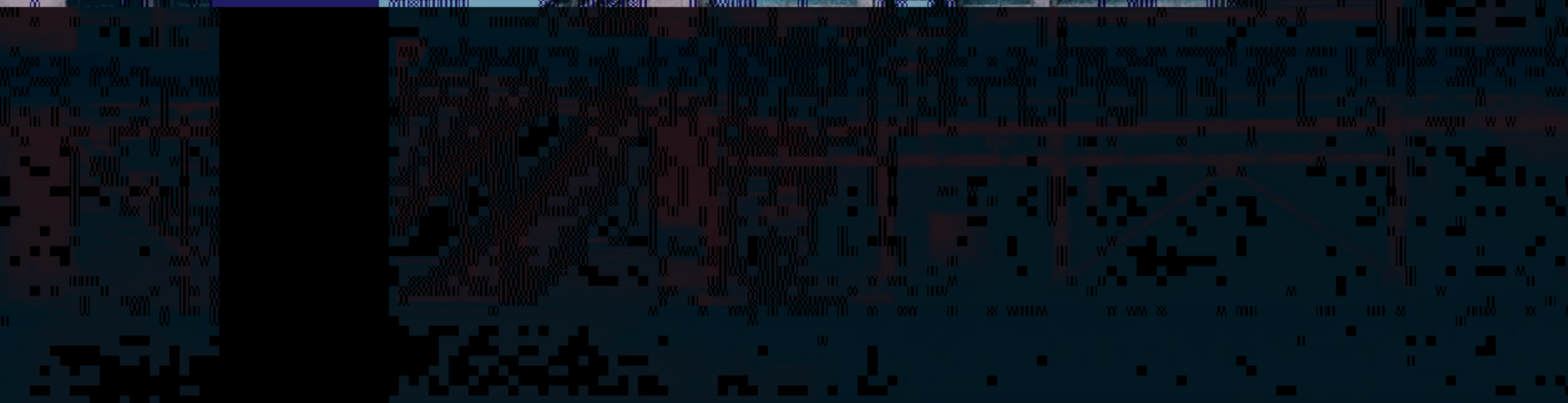
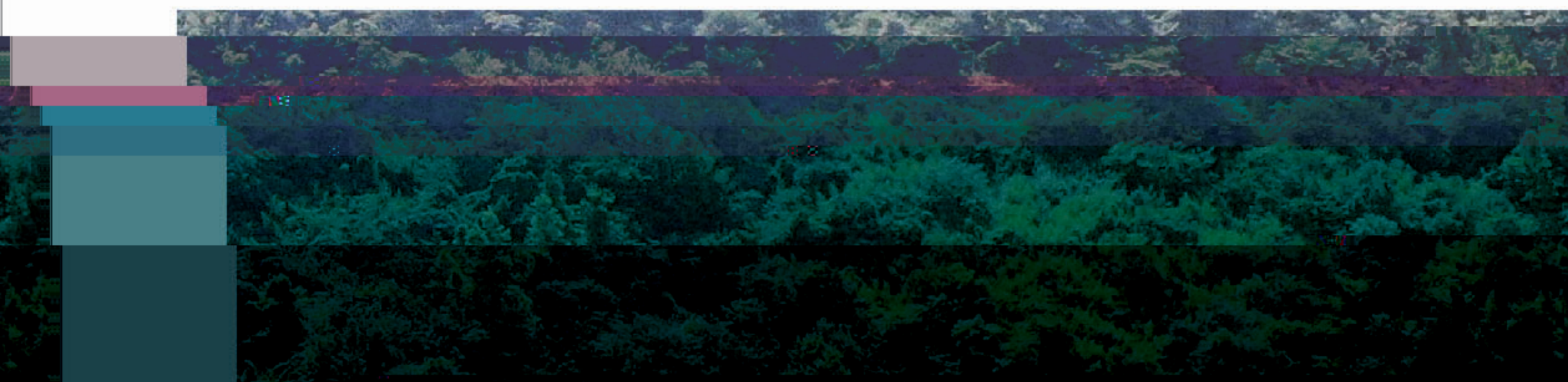





# 高品质机制砂及骨料生产系统提供商

上海山美环保装备股份有限公司（原上海山美重型矿山机械股份有限公司），中德合资控股企业，是绿色砂石骨料生产系统解决方案专家、建筑固体废弃物资源化系统解决方案专家，是中国砂石协会副会长单位、中国砂石协会建筑固废利用分会副会长单位，中国城市环境卫生协会建筑垃圾管理和资源化工作委员会副主任单位。

凭借更专业的中德合资技术，完备的生产工艺设备能力以及成熟的解决方案交钥匙能力，山美股份已成为拉法基、豪瑞、嘉能可斯特拉塔、中材国际、中国建材、中联水泥、华新水泥、海螺水泥等国内外领先企业的连续、合格供应商。

上海山美股份S系列制砂楼可以对各种岩石、河卵石、建筑垃圾等物料进行加工整形，获得的高品质机制砂石产品级配接近国家标准中砂II区中心，不仅能满足混凝土用砂标准，更可达到级配要求更苛刻的预拌砂浆用砂标准。通过级配调整后的机制砂，有利于减少骨料间的空隙率、减少水泥用量，并提高混凝土的密实性和耐久性，同时将降低商品混凝土的综合生产成本。

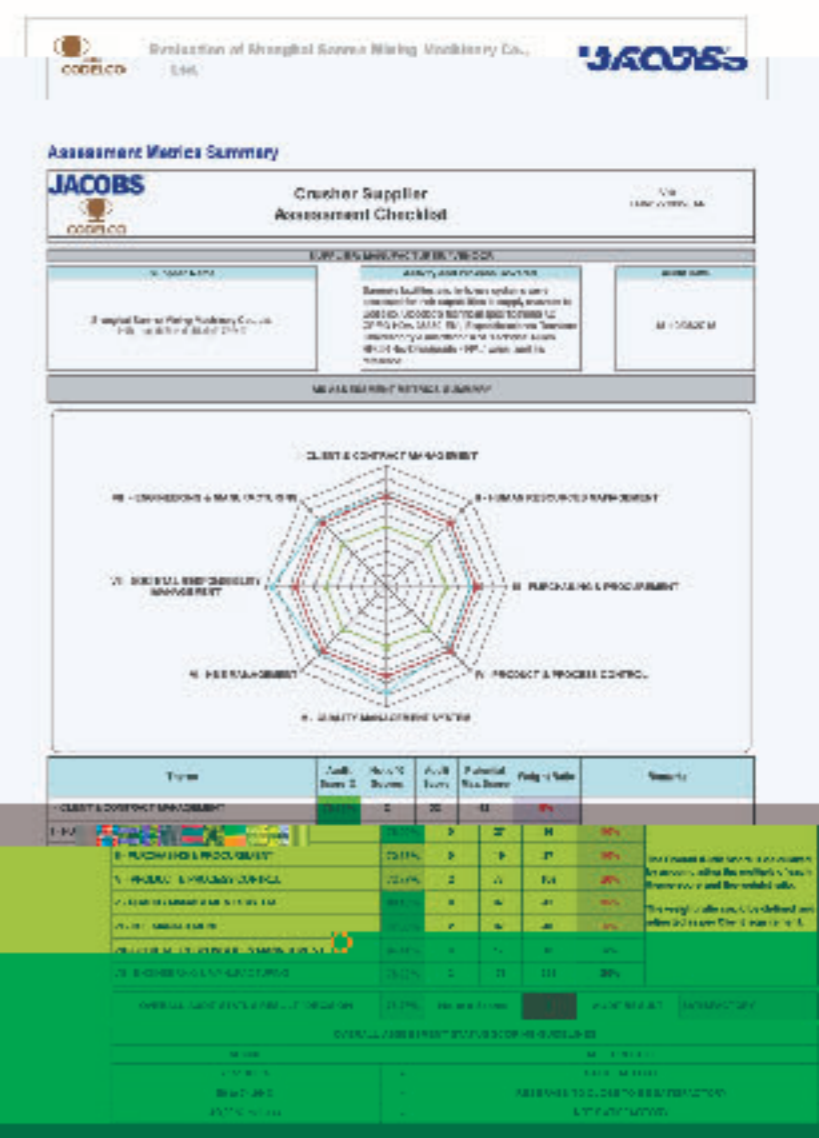

# 优质机制砂与传统机制砂的区别

1100

1100

1100

1100

1100

1100

1100

1100

1100

1100

## 高品质机制砂五项关键物理指标

- ❑ 粒形：针、片状颗粒含量 $\leq 8\%$ （山美股份： $\leq 5\%$ ）
- ❑ 颗粒级配：符合 GB/T14684-2011 标准，可以方便达到II区中砂标准
- ❑ 石粉含量：5%-15%可控（山美股份：3%-15%可控）
- ❑ 含水量（商混）：3%-5%
- ❑ 细度模数：2.5-3.0可调

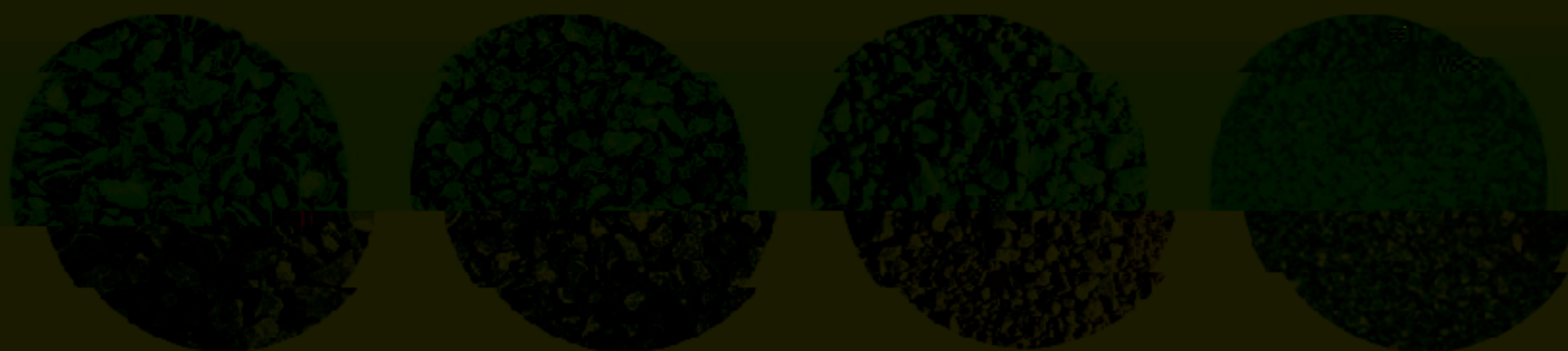
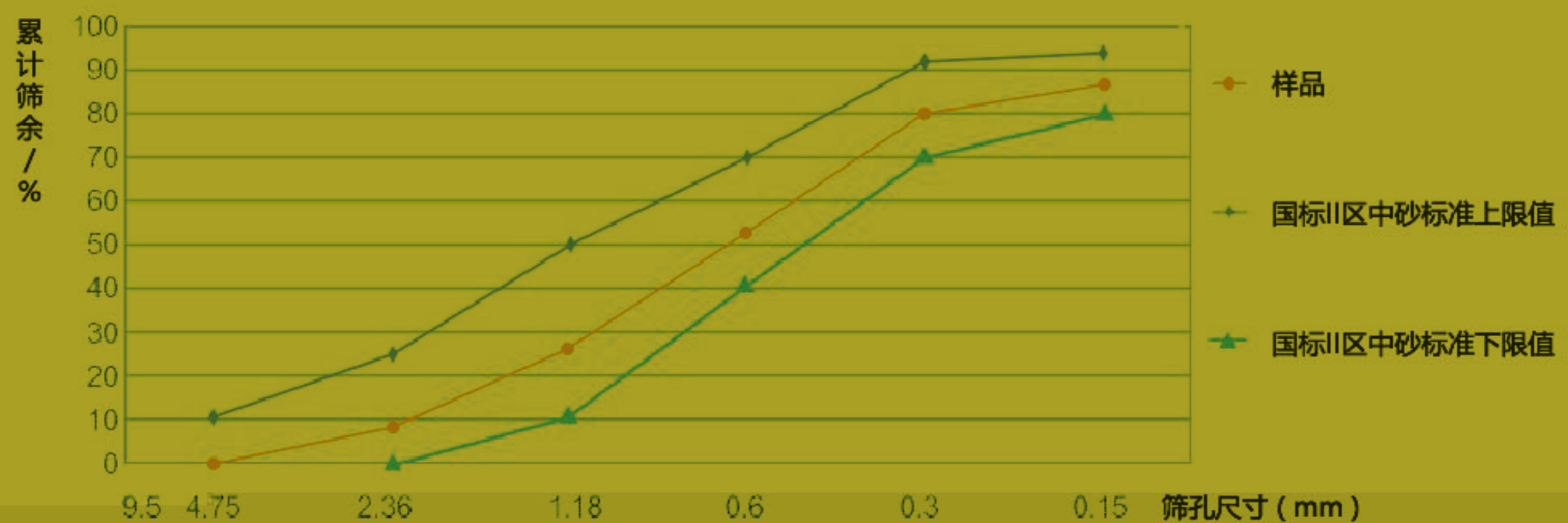

# 高品质人工砂、石楼式生产系统 S系列制砂楼



“Sino-German JV Holding” is a joint venture between Sino-German JV Holding and Sino-German JV Holding. The company is a leading manufacturer of high-quality artificial sand and stone tower production systems. The S-series sand-making tower is a highly efficient and reliable system that produces high-quality artificial sand. The tower is designed to meet the needs of various applications, including construction, landscaping, and industrial. The S-series sand-making tower is a highly efficient and reliable system that produces high-quality artificial sand. The tower is designed to meet the needs of various applications, including construction, landscaping, and industrial.

“Sino-German JV Holding” is a joint venture between Sino-German JV Holding and Sino-German JV Holding. The company is a leading manufacturer of high-quality artificial sand and stone tower production systems. The S-series sand-making tower is a highly efficient and reliable system that produces high-quality artificial sand. The tower is designed to meet the needs of various applications, including construction, landscaping, and industrial.



# 基本生产流程

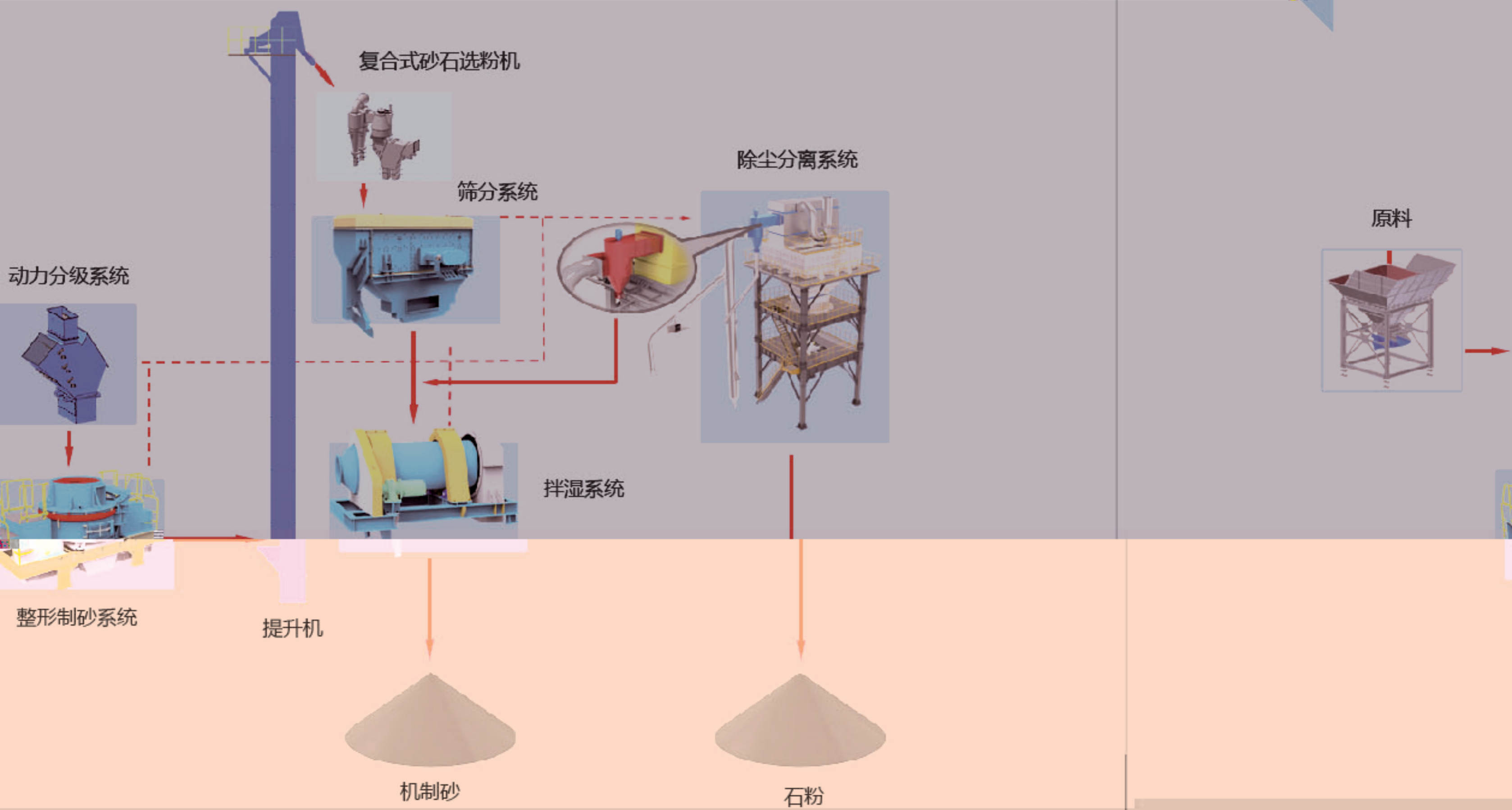

工艺采用干法生产，包括给料、破碎与机制砂整形、级配调整、筛分、砂粉分离、粉体收集、输送、集中电控等工作模块，主要设备包括给料机、破碎机、级配调整机、胶带输送机、提升机、除尘器、粉体收集罐、河卵石、建筑垃圾等物料进行加工整形，获得符合要求的机制砂。

3系列制砂楼生产工  
筛分、砂粉分离、粉体收集、输送、集中电控等，适用于对各种岩石  
整形制砂机、振动筛、砂石粉分离机、粉体收集罐、集中电控等，适用于对各种岩石  
合一定比例要求和相关质量要求的碎石和精品

# 主要核心部件介绍

## 整形制砂系统



- ◎ 采用稀油润滑，转速更高、专利密封结构、免维护、制砂率高；
- ◎ 快速可拆卸平台设计，自动化程度更高，维护更加方便；
- ◎ 基于高速撞击、滚动破碎原理，产品粒形优异，呈立方体，且针片状含量很低；
- ◎ 制砂机水平放置在地面，震动小，建站高度降低，更安全稳固；
- ◎ 采用新型叶轮及合金制造，更耐磨损。

## 筛分系统

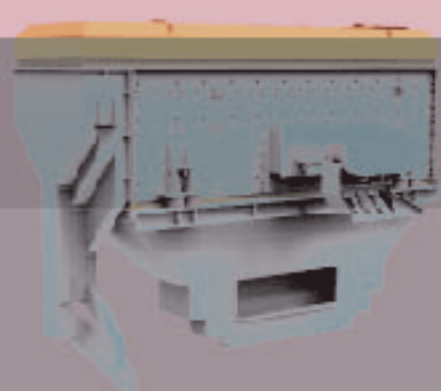

- ◎ 三轴椭圆筛和高频振动筛两种；
- ◎ 细料粉料分级更精确，效率更高；
- ◎ 具有防堵特性。



- ◎ 可移动料仓，使您检修零障碍。

## 动力分级系统

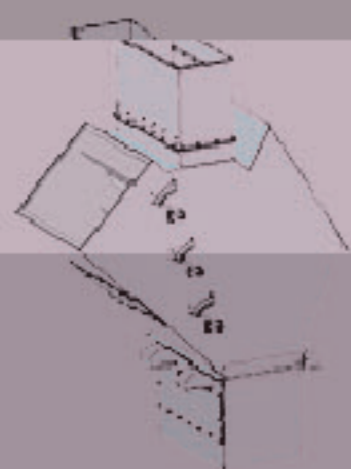

- ◎ 可以把成品中的1.5mm以下的料先行分离出来，减少筛分设备负荷，从而达到增加筛分产量的目的，再通过连接除尘器可以对含粉量的进行有效调节。

## 高效复合式砂石选粉机

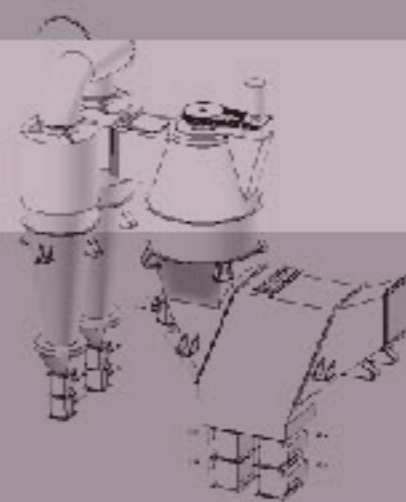

- ◎ 可调节耐砂效率，具有调整级配的功能；
- ◎ 可高效分离出小于0.075mm的粉状物料；
- ◎ 可满足粉含量的苛刻要求。

## 除尘分离系统



- ◎ 智能控制：风压自动控制，与除尘闭路循环，减少除尘能耗，除尘体积小；
- ◎ 先选粉，减少筛子负荷，提高筛分效率；
- ◎ 电子皮带秤：解决不同工况粉含量。



# 技术参数

### S系列纯制砂楼站主要参数表

型号		SSL60	SSL100	SSL150	SSL200	SSL450
项目	单位					
进料粒径	mm	≤40				
进料水份含量		≤3%				
进料泥土含量		≤1%				
原料种类		非风化的各种软、硬岩石，抗压强度值80-300MPa				
机制砂生产能力	t/h	40-60	60-100	100-150	150-200	300-450
细度模数		2.3-3.0 可调				
石粉含量		5-15% 可调				
针、片状颗粒含量		≤8%				
粉尘控制		大气污染物排放低于GB16279《大气污染综合排放标准》				
系统装机功率	kw	~317	~600	~1260	~1464	~3630
主楼外观尺寸	m	20.2 x 7.7 x 17.8		11 x 17 x 30.2		22 x 34 x 30

### S系列砂石同出楼站主要参数表

型号		SGL150	SGL250	SGL350	SGL500
项目	单位				
进料粒径	mm	≤40			
进料水份含量		≤3%			
进料泥土含量		≤1%			
原料种类		非风化的各种软、硬岩石，抗压强度值80-300MPa			
机制砂生产能力	t/h	40-60	60-100	100-150	150-200
碎石生产能力	t/h	60-90	100-150	150-200	200-300
细度模数		2.3-3.0 可调			
砂中石粉含量		5-15% 可调			
针、片状颗粒含量		机制砂≤8%，碎石≤5%			
粉尘控制		大气污染物排放低于GB16279《大气污染综合排放标准》			
系统装机功率	kw	~360	~600	~1260	~1464
主楼外观尺寸	m	20.2 x 7.7 x 17.8		11 x 17 x 30.2	

注：1) 以上参数均以石灰石为原料所得，具体生产能力与破碎物料的物理特性、给料方式、进料粒度、成品要求及其进成等工况有关；

2) 特殊工况条件，请咨询上海山美股份工程师；

3) 增配专用除水、除泥系统，则对物料含水、含泥范围要求可达≤10%；

4) 上海山美股份工程技术有限公司 地址：上海浦东新区川沙新镇川沙路1111号

# 智能、环保、低功耗

制砂楼系统解决方案通过先进的技术设计方式，有效的减少了粉尘、噪音和污水，实现绿色生产，有力的保护生态环境。新制砂楼系统解决方案不但提高工业整体水平，引导产业升级，而且坚持以客户需求为导向，帮助不同规模的客户实现绿色生产。

## 绿色、环保

# 定制型设计及生产

## 制砂楼客观上是一个定制产品，而不是标准产品

- **行业不同**：有混凝土用人工砂，有砂浆行业用人工砂等；
- **原料不同**：
  - 原料粒度不同：有0-5mm原料，有0-40mm原料；
  - 原料性质不同：有石灰岩，花岗岩，玄武岩等；
  - 原料含水量不同；
  - 原料含泥量不同；
- **产品要求不同**：细度模数及含粉量不同；
- **产品类型不同**：纯制砂或砂石同出；

为稳定、可靠、连续、高效生产，制砂楼配置及工艺也不同。上海山美股份可为客户提供定制型设计及生产制砂楼，具体项目需要工程师与客户商量确定。



## 量身定制 精准服务

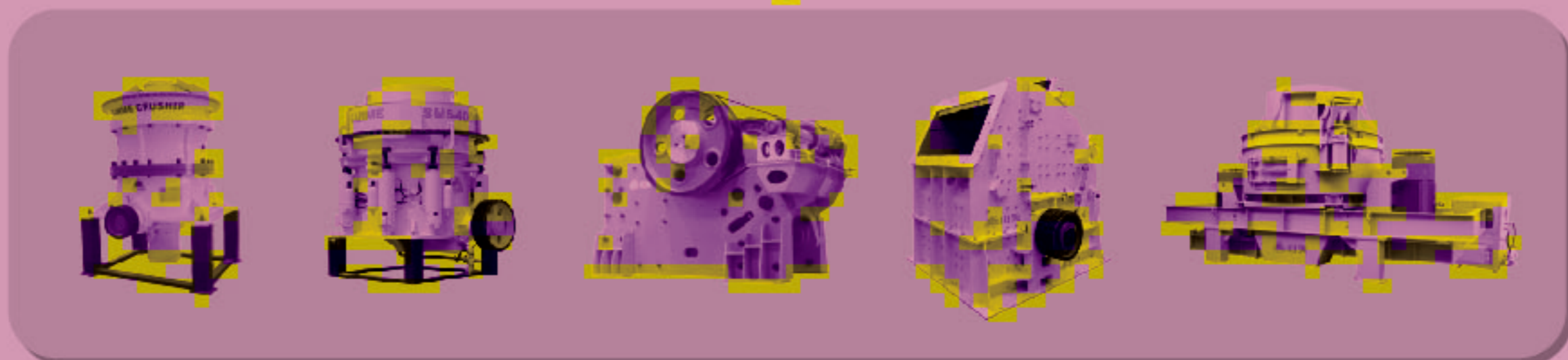
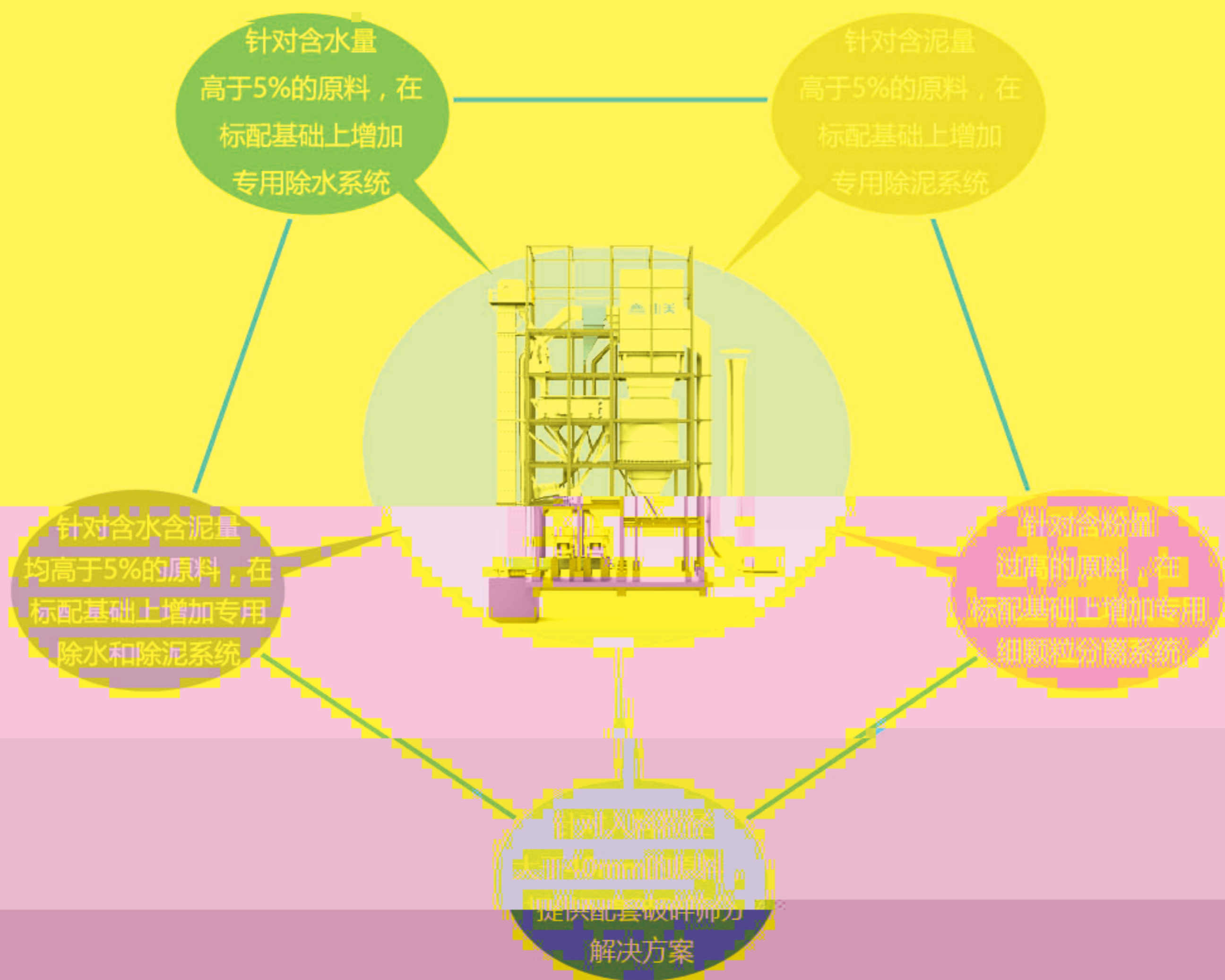





# 工程实例

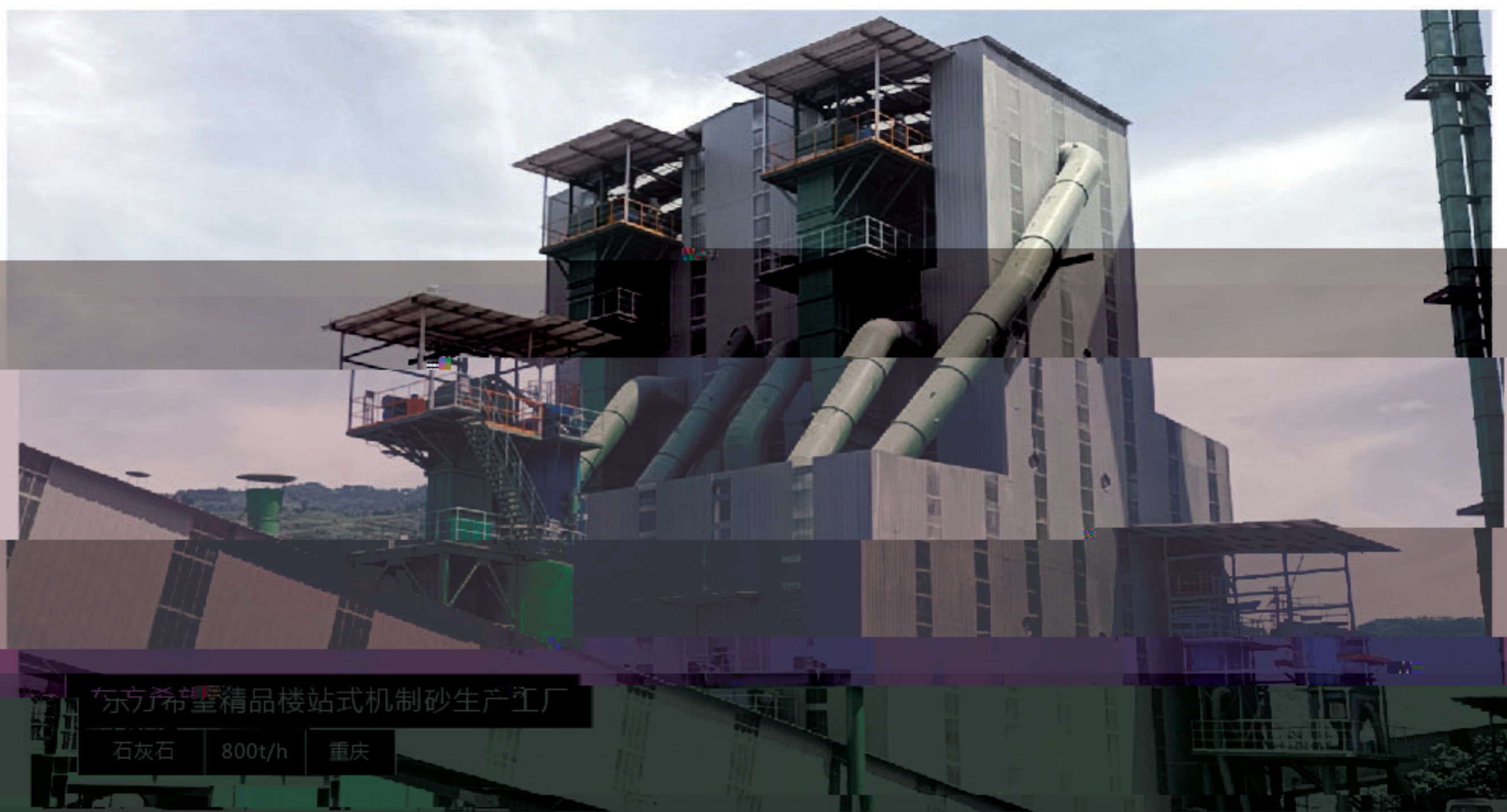

# 品质践行完美

## 山美股份专利证书 (部分)



## 核心产品先进生产制造基地

